

Схема сборки изделия  
Спальня «Парма Нео»  
Стол туалетный СП.0218.401

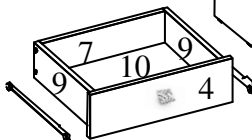

Монтаж шариковых направляющих

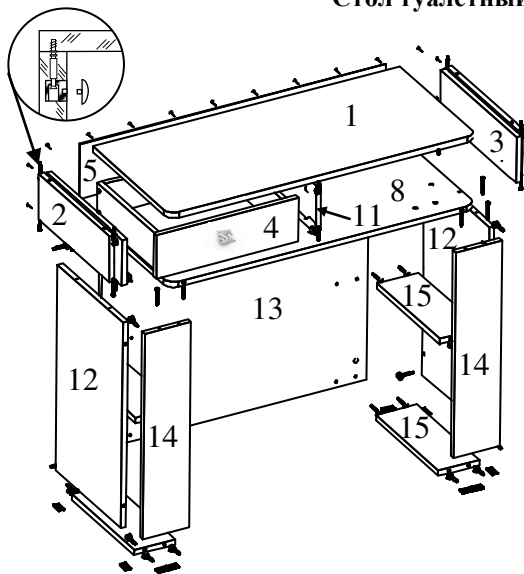
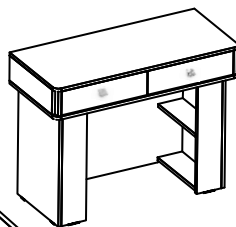

ПОРЯДОК СБОРКИ

1. Закрепить на нижней части боковин (12), опор (14) и задней стенки (13) подпятники (J) на расстоянии  $\approx 3$  см от края.
2. Вкрутить стержни эксцентриков (M) в предварительно забитые втулки в отверстия на крышке (1) боковинах (12), опорах (14) и задней стенке (13).
3. Разъединить шариковые направляющие (O) с помощью пластмассового рычага.
4. Закрепить шурупами (D) телескопическую часть направляющих (O) планках (3), установленных на боковинах (2) и перегородке (11).
5. Вставить шайбы эксцентриков (M) в глухие отверстия на боковинах (2), перегородке (11), задней стенке (13) и горизонтах (15).
6. Заднюю стенку (13) соединить с боковинами (12), прижав стержни эксцентриков шайбами (M). Это достигается поворотом шайбы эксцентрика по часовой стрелке при помощи отвертки.
7. Горизонты (15) установить между задней стенкой (13) и опорами (14) и закрепить их и боковины (12), прижав стержни эксцентриков шайбами (M).
8. Соединить дно (8) с боковинами (12), опорами (14) и задней стенкой (13) еврошурупами (A).
9. Соединить дно (8) с боковинами (2) и перегородкой (11) еврошурупами (A).
10. Одеть крышку (1) и закрепить на боковинах (2) и перегородке (11), прижав стержни эксцентриков шайбами (M).
11. Проверить диагонали и только после этого прибить заднюю стенку (5) гвоздями (N).
12. Установить заглушки (B) в головки еврошурупов (A) и заглушки (L) в головки эксцентриков (M).
13. Соединить фасад ящика (4) с передней стенкой (6) шурупами (F).
14. Прикрепить к фасаду ящика (4) ручку (E) винтом (K).
15. Собрать ящик, соединив боковые стенки (9) со стенками (6) еврошурупами (A).
16. Вставить дно (10) в пазы стенок ящика и соединить боковые стенки (9) со стенкой (7) еврошурупами (A).
17. Закрепить малую часть направляющих (O) на боковых стенках ящика (9) шурупами (D).
18. Остальные ящики собрать аналогично пунктам 13-17.
19. Для жесткости ящика под дно (10) установить уголки (W).
20. Установить внутрь изделия выдвигаемые ящики.











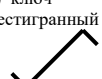

## ОБЩИЕ ПРАВИЛА СБОРКИ КОРПУСНОЙ МЕБЕЛИ.

1. Внимательно изучить эскиз и инструкцию по сборке.
2. Разложить детали согласно инструкции.
3. Скрепить боковины с горизонтами с помощью шкантов и еврошурупов.
4. После того, как секция собрана в коробку, необходимо измерить диагонали. Они должны быть одинаковыми (+/- 1-2мм). Только после этого вы можете прибить заднюю стенку.
5. Положив изделие на боковину, примерить створки(створку).
6. Присадка осуществляется относительно верхнего горизонта.
7. При наличии нескольких створок, присадка начинается с верхней (относительно верхнего горизонта) и продолжается поочередно, с учетом зазора между створками.
8. При установке изделия, его нужно ставить на ровную поверхность. В противном случае возможно несовпадение углов створок и ровности всего изделия.
9. Небольшое отклонение в створках выравнивается регулировочными винтами.
10. При наличии в изделии угловой стяжки нужно помнить, что стороны у нее разные по длине, значит, и расстояние до центров.
11. При наличии в изделии шкантов нужно помнить, что в первую очередь шкант помещается в поперечное отверстие, а затем присаживается в продольное.
12. При использовании шурупов обратите внимание на то, чтобы они не оказались слишком длинными или короткими.
13. Подпятники прибиваются ограничительным ребром внутрь.

## УПАКОВОЧНЫЙ ЛИСТ

2. Стенка боковая	136x447	2 шт.
1. Крышка	1000x450	1 шт.
3. Планка	50x365	2 шт.
4. Фасад ящика	130x463	2 шт.
5. Стенка задняя	164x995	1 шт. ДВП
9. Бок ящика	106x350	4 шт.
6,7. Пер./задн.ст.ящика	106x401	2/2 шт.
10. Дно ящика	325x409	2 шт. ДВП
8. Дно	1000x450	1 шт.
12. Стенка боковая	611x383	2 шт.
11. Перегородка	136x429	1 шт.
13. Стенка задняя	611x867	1 шт.
14. Опора	611x150	2 шт.
15. Горизонт	367x129	2 шт.

## КОМПЛЕКТ ФУРНИТУРЫ

<p>A) Еврошуруп х50</p>  <p>33 шт</p>	<p>B) Заглушка</p>  <p>17 шт</p>	<p>C) ключ шестигранный</p>  <p>1 шт</p>	<p>D) Шуруп 3,5x16</p>  <p>24 шт</p>	<p>E) Ручка</p>  <p>2 шт.</p>
<p>F) Саморез 4x25</p>  <p>4 шт</p>			<p>J) Подпятник</p>  <p>10 шт</p>	<p>K) Винт 4x35</p>  <p>2 шт</p>
<p>L) Заглушка для эксцентрика</p>  <p>30 шт</p>	<p>M) Эксцентрик</p>  <p>30 шт</p>	<p>N) Гвозди</p>  <p>24 шт</p>	<p>O) Направляющие 350</p>  <p>2 к-та</p>	<p>W) Уголок с саморезом</p>  <p>8 шт.</p>

**Внимание!!!** Предприятие оставляет за собой право вносить в изделие конструктивные изменения, в том числе с заменой фурнитуры.